

כללי בטיחות חשובים

יש לקרא, להבין ולפעול בהתאם לכל ההנחיות לפני התקנת מוצר זה ושימוש בו.
שמור מדריך זה לעיון עתידי

בריכות מסגרת אולטרה XTR מלבנית / בריכות מסגרת פריזמה

400 cm x 200 cm x 100 cm
400cm X 200cm X 122 cm
300 cm x 175 cm, 457 cm x 274 cm, 488 cm x 244 cm, 549 cm x 274 cm, 732 cm x 366 cm,
975 cm x 488 cm



האיור למטרת המחשה בלבד. ייתכן שהאביזרים הנלווים לא יגיעו עם הבריכה.

אל תשכחו לנסות את שאר המוצרים המשלימים של INTEX: בריכות, אביזרים לבריכות, מוצרים מתנפחים, מזרונים שינה, סירות. חפשו אותנו בחנויות המובחרות ובאתרי האינטרנט.
לחברת INTEX מדיניות של שיפור מוצרים מתמיד. INTEX שומרת לכן על הזכות לשנות את המפרט והמראה של מוצריה, דבר שעשוי להוביל לעדכון הוראות השימוש ומדריך זה ללא הודעה מראש.

INTEX® ©2023 Intex Marketing Ltd. - Intex Development Co. Ltd. - Intex Recreation Corp. All rights reserved/Tous droits réservés/Todos los derechos reservados/Alle Rechte vorbehalten. Printed in China/Imprimé en Chine/Impreso en China/Gedruckt in China.
®™ Trademarks used in some countries of the world under license from/®™ Marques utilisées dans certains pays sous licence de/ Marcas registradas utilizadas en algunos países del mundo bajo licencia de/Warenzeichen verwendet in einigen Ländern der Welt in Lizenz von/Intex Marketing Ltd. to/à/a/an Intex Development Co. Ltd., Hong Kong & Intex Recreation Corp., P.O. Box 1440, Long Beach, CA 90801 • Distributed in the European Union by/Distribué dans l'Union Européenne par/Distribuido en la unión Europea por/ Vertrieb in der Europäischen Union durch/Intex Trading B.V., Venneveld 9, 4705 RR Roosendaal – The Netherlands
www.intexcorp.com

הוראות שימוש

תוכן עניינים

3-4.....	אזהרות וכללי בטיחות חשובים
5-6.....	רשימת החלקים
7-11.....	הוראות הרכבה
12.....	תחזוקת הבריכה וכימיקלים
12.....	בעיות נפוצות
13.....	ריקון הבריכה
14.....	אחסון
14.....	בטיחות כללית במים
15.....	אחריות מוגבלת

הערות מבוא :

תודה על רכישת בריכה של אינטקס. קראו מדריך זה לפני הקמת הבריכה. מידע זה יעזור להאריך את משך חיי הבריכה ויהפוך אותה לבטוחה יותר להנאת משפחתכם. צפו בסרטון הכלול לפני ההתקנה. מומלץ להתקין את הבריכה בצוות של 2-4 אנשים. אנשים נוספים יאיצו את התקנתה. אין צורך בכלים כלשהם כדי להרכיב את הבריכה.

כללי בטיחות חשובים

יש לקרוא, להבין ולפעול בהתאם לכל ההנחיות בקפידה לפני התקנת מוצר זה ושימוש בו

⚠ אזהרה

- יש להקפיד על פיקוח מתמיד מצד מבוגר אחראי על ילדים ואנשים בעלי מוגבלויות.
- יש לסגור את כל הדלתות, חלונות ומחסומי הבטיחות כדי למנוע כניסה לא מורשית, לא מכוונת או לא מפוקחת לבריכה.
- התקינה מחסום בטיחות שימנע גישה של ילדים קטנים וחיות מחמד לבריכה.
- רק מבוגר אמור להרכיב ולפרק את הבריכה והאביזרים הנלווים של הבריכה.
- אין לצלול, לקפוץ או להחליק אל בריכה מעל לגובה הקרקע או למאגר מים רדוד כלשהו.
- הקמת הבריכה על משטח שאינו שטוח, מאוזן ודחוס, או מילוי יתר שלה עלולים לגרום להתמוטטות הבריכה וייתכן שגם האנשים שבתוך הבריכה ייסחפו/ידחקו החוצה ממנה.
- אין להישען, לשבת על או להפעיל לחץ על הטבעת המתנפחת או הטבעת העליונה מחשש לפגיעה או להצפה. אין לאפשר לאדם כלשהו לשבת על הבריכה, לטפס עליה או הישען על צדדיה.
- יש להוציא את כל הצעצועים והאביזרים המתנפחים מתוך הבריכה ומסביבה כשהבריכה אינה בשימוש. חפצים בתוך הבריכה מושכים אליה ילדים קטנים.
- יש להקפיד שצעצועים, כסאות, שולחנות או עצמים כלשהם שילדים יכולים לטפס עליהם במרחק של לפחות 1.22 מטרים מהבריכה.
- יש להחזיק בציוד הצלה ליד הבריכה, ולרשום בבירור את מספרי החירום ליד הטלפון הקרוב ביותר לבריכה. דוגמה לציוד הצלה: לגל הצלה מאושר עם חבל מחובר אליו, מוט חזק וקשיח באורך של 3.66 מטרים לכל הפחות.
- אין לשחות לבד או לאפשר לאנשים אחרים לשחות לבדם.
- יש לשמור על ניקיון הבריכה. רצפת הבריכה צריכה להיות נראית לעין בכל עת מהמחסום החיצוני של הבריכה.
- במקרה של שחייה בלילה, יש להשתמש בתאורה מלאכותית מותקנת היטב כדי להאיר את כל סימני האזהרה, הסולמות, רצפת הבריכה ודרכי ההגעה אליה.
- יש להתרחק מהבריכה בזמן שימוש באלכוהול או סמים/תרופות.
- יש להרחיק ילדים מכיסויי הבריכה למניעת הסתבכות, טביעה או פגיעה חמורה אחרת.
- יש להסיר לחלוטין את כיסויי הבריכה לפני השימוש בה. לא ניתן לראות ילדים ומבוגרים מתחת לכיסויי הבריכה.
- אין לכסות את הבריכה בזמן שאתם או מישהו אחר נמצא בתוכה.
- יש להקפיד שהבריכה וסביבתה יהיו נקיים וללא חפצים שונים למניעת החלקה ונפילה, ולהרחקת עצמים שעלולים לגרום לפגיעה.
- יש להגן על כל חלקי הבריכה מפני מחלות שעלולות להתפתח במים בכך ששומרים על ניקיון המים. אין לשתות את מי הבריכה. יש להקפיד על רמת היגיינה גבוהה.
- כל הבריכות פגיעות לבלאי והידרדרות. סוגים מסוימים של הידרדרות מואצת או מוגזמת עלולים להוביל לבעיות בפעולת הבריכה, ובסופו של דבר לאבדן כמויות גדולות של מים מהבריכה. לכן חשוב מאוד לתחזק כראוי את הבריכה על בסיס קבוע.
- בריכה זו מיועדת לשימוש מחוץ לבית בלבד.
- רוקנו את הבריכה עד הסוף כשהיא אינה נמצאת בשימוש פרק זמן ארוך, ואחסנו את הבריכה הריקה בבטחה באופן כזה שלא יצטברו בתוכה מי גשמים או מטים ממקורות אחרים, ושלא תעוף עקב רוח חזקה. פנו להוראות האחסון.
- בזמן שבריכת השחייה נמצאת בשימוש, תצטרכו להפעיל משאבת סינון כדי להבטיח סינון מלא אחד לפחות של המים ביום. פנו להוראות השימוש של המשאבה כדי לחשב את שעות ההפעלה הנחוצות.

מחסומים וכיסויים לבריכות אינם תחליף לפיקוח מתמיד מצד מבוגר אחראי. בריכה אינה מגיעה עם מציל. לכן, מבוגרים נדרשים לתפקד כמצילים או כמשגיחים ולהגן על חייהם של כל המשתמשים בבריכה, בעיקר ילדים, כשאלו נמצאים בתוך וסביב הבריכה.

אי הצמדות להוראות אלו עלולה לגרום לנזק לרכוש, לפגיעה גופנית חמורה ואף למוות.

עצה:

ייתכן שיהיה על בעלי הבריכה לעמוד בחוקים מקומיים בנוגע לגידור להגנת ילדים, מחסומי בטיחות, תאורה ואמצעי בטיחות אחרים. יש ליצור קשר עם ועדת התכנון והבניה המקומית לפרטים נוספים.

כללי בטיחות חשובים

יש לקרא, להבין ולפעול בהתאם לכל ההנחיות בקפידה לפני התקנת הבריכה והשימוש בה. אזהרות, הוראות ואמצעי בטיחות אלו נוגעים לכמה מהסיכונים הנפוצים של בילוי פנאי במים, אך הם לא יכולים לגעת בכל הסיכונים ובכל המקרים. יש להיזהר תמיד, להפעיל הגיון בריא ושיקול דעת בזמן ההנאה מפעילות מימית כלשהי. שמרו הוראות אלו לעיון עתידי. יש לקרא היטב את ההוראות שבאריזה ולשמור אותן לעיון עתידי. פנו למוצר עצמו לאזהרות נוספות.

כללי

- בדקו על בסיס קבוע את הפינים, ברגים ואומים, וודאו שהם אינם חלודים, שאין שבבים או קצוות חדים אחרים כלשהם, בעיקר בחלקים חשופים, כדי למנוע פציעות.

בטיחותם של אנשים שאינם יודעים לשחות

- יש לדאוג לפיקוח רציף, פעיל וקפדני של אדם אחראי על אנשים שאינם שוחים היטב או שאינם יודעים לשחות כלל בכל עת (יש לזכור שסכנת הטביעה הגדולה ביותר קיימת עבור ילדים מתחת לגיל חמש).
- יש למנות מבוגר אחראי שיפקח על הבריכה בכל עת בזמן השימוש בה.
- מומלץ שאנשים שאינם יודעים לשחות היטב, או שאינם יודעים לשחות כלל ילבשו ציוד מגן בזמן השימוש בבריכה.
- כשהבריכה אינה בשימוש או אינה מפקחת, יש להוציא ממנה ומסביבתה את כל הצעצועים למניעת משיכת ילדים לבריכה.

אמצעי בטיחות

- מומלץ להתקין מחסום (ולסגור את כל הדלתות והחלונות, היכן שניתן) למניעת גישה לא מורשית לבריכה.
- מחסומים, כיסויי בריכה, אזהקות בריכה או אמצעי בטיחות דומים מהווים עזרים מועילים, אך הם אינם מהווים תחליף לפיקוח מתמיד של מבוגר אחראי.

ציוד בטיחות

- מומלץ לשמור על ציוד הצלה (למשל, גלגל הצלה) ליד הבריכה.
- יש להחזיק בטלפון פועל ורשימת מספרי חירום ליד הבריכה.

שימוש בטוח בבריכה

- יש לעודד את כל המשתמשים, בעיקר ילדים, ללמוד לשחות.
- יש ללמוד עזרה ראשונה בסיסית (החייאת חירום) ולרענן ידע זה על בסיס קבוע. הדבר עשוי להציל חיים במקרה חירום.
- יש להנחות את כל המשתמשים בבריכה, כולל ילדים, מה יש לעשות במקרה חירום.
- אין לצלול במים רדודים. הדבר עלול לגרום לפציעה חמורה או מוות.
- אין להשתמש בבריכה בזמן שתית אלכוהול או נטילת תרופות שעלולות לפגוע ביכולתך להשתמש בבריכה בבטחה.
- בזמן שימוש בכיסויי בריכה, יש להסירם לגמרי מהמים לפני הכניסה לבריכה.
- יש להגן על חלקי הבריכה מפני מחלות הקשורות למים על ידי טיפול במי הבריכה ושמירה על היגיינה. יש להתייעץ עם מדריכי הטיפול במים שבהוראות השימוש.
- יש לאחסן כימיקלים (למשל, חומרי טיפול במים, מוצרי ניקוי או חיטוי) הרחק מהישג ידם של ילדים.
- יש למקם סולמות ניידים על גבי משטח אופקי.
- יש להקפיד על כל האזהרות ושלטי הבטיחות שעל צידי הבריכה ולפעול בהתאם להם.

חלקי הבריכה

לפני הרכבת הבריכה, הקדישו מספר דקות לבדיקת תוכן הערכה ולהכיר את כל חלקיה.

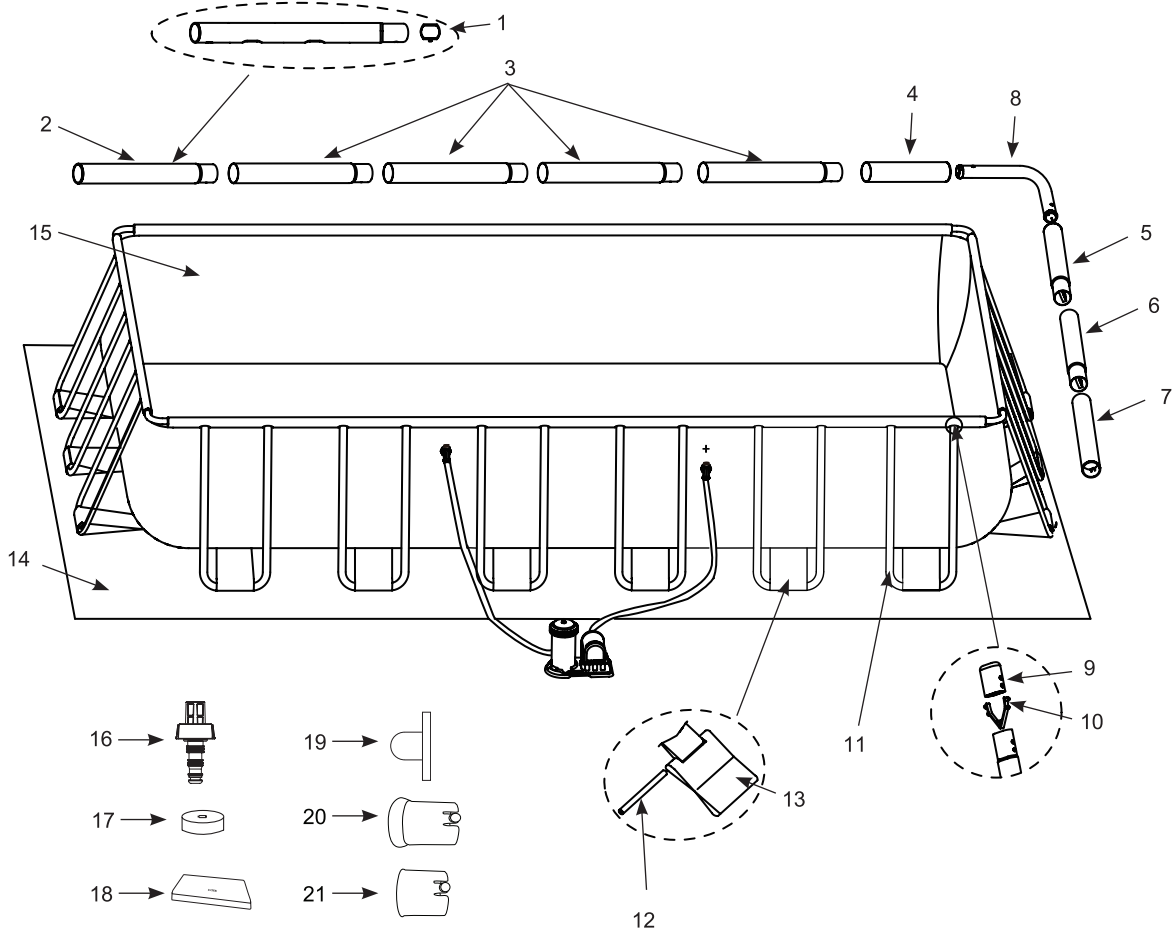

הערה: האיורים הם למטרת המחשה בלבד. המוצר עצמו עשוי להיות שונה. האיור אינו בקנה מידה.

חלקי הבריכה (המשך)

לפני הרכבת הבריכה, הקדישו מספר דקות לבדיקת תוכן הערכה ולהכיר את כל חלקיה.

גודל הבריכה וכמויות							תיאור	מספר החלק
975 י"מ X 488X י"מ	732 י"מ X 366X י"מ	549 י"מ X 274X י"מ	488 י"מ X 244X י"מ	457 י"מ X 274X י"מ	300 י"מ X 175X י"מ	400 י"מ X 200X י"מ		
20	14	8	8	8	8	8	1 לחצן קפיצי	
2	2	2	2	2	2	2	2 קורה אופקית (A) (כולל לחצן קפיצי)	
12	8	4	4	4	2	4	3 קורה אופקית (B) (כולל לחצן קפיצי)	
2	2	2	2	2	2	2	4 קורה אופקית (C)	
2	2	2	2	2	2	2	5 קורה אופקית (D) (כולל לחצן קפיצי)	
4	2	0	0	0	2	0	6 קורה אופקית (E) (כולל לחצן קפיצי)	
2	2	2	2	2	2	2	7 קורה אופקית (F)	
4	4	4	4	4	4	4	8 מחבר פינתי	
48	36	24	24	24	16	24	9 תמוכת U לכיסוי קצה	
48	36	24	24	24	16	24	10 תפס קפיצי שני לחצנים	
24	18	12	12	12	8	12	11 תמוכה צידית בצורת U (כולל תמוכת U לכיסוי קצה ותפס קפיצי עם שני לחצנים)	
24	18	12	12	12	8	12	12 מוט מחבר	
24	18	12	12	12	8	12	13 רצועת קשירה	
1	1	1	1	1	0	0	14 יריעת קרקע	
1	1	1	1	1	1	1	15 יריעה	
1	1	1	1	1	1	1	16 מחבר ניקוז	
2	2	2	2	2	2	2	17 פקק שסתום ניקוז	
1	1	1	1	1	0	0	18 כיסוי בריכה	
			3		3	3	19 פקק חור מסנן	
8	8	8	8	8	8	8	20 תותב פלסטיק למחבר פינתי	
8	8	8	8	8	8	8	21 תותב פלסטיק לצינור פינתי אופקי	

מספר חלק חלופי								תיאור	מספר החלק
975 י"מ X 488X י"מ 132 י"מ	732 י"מ X 366X י"מ 132 י"מ	549 י"מ X 274X י"מ 132 י"מ	488 י"מ X 244X י"מ 107 י"מ	457 י"מ X 274X י"מ 122 י"מ	300 י"מ X 175X י"מ 80 י"מ	400 י"מ X 200X י"מ 100 י"מ	400 י"מ X 200X י"מ 122 י"מ		
10381	10381	10381	10381	10381	10381	10381	10381	1 לחצן קפיצי	1
10921A	10920A	10919A	12219	11524A	12209	12161	12161	2 קורה אופקית (A) (כולל לחצן קפיצי)	2
10924A	10923A	10922A	12220	11525A	12210	12162	12162	3 קורה אופקית (B) (כולל לחצן קפיצי)	3
10927A	10926A	10925A	12221	11526A	12211	12163	12163	4 קורה אופקית (C)	4
10928A	10929A	10928A	12222	10928A	12212	12164	12164	5 קורה אופקית (D) (כולל לחצן קפיצי)	5
10931A	10930A				12281			6 קורה אופקית (E) (כולל לחצן קפיצי)	6
10932A	10933A	10932A	12223	10932A	12212	12165	12165	7 קורה אופקית (F)	7
10934A	10934A	10934A	12224	10934A	12166	12166	12166	8 מחבר פינתי	8
10935	10935	10935	10379	10935	10379	10379	10379	9 תמוכת U לכיסוי קצה	9
10936	10936	10936	10382	10936	10382	10382	10382	10 תפס קפיצי שני לחצנים	10
10937A	10937A	10937A	12225	11523A	12214	12167	12570	11 תמוכה צידית בצורת U (כולל תמוכת U לכיסוי קצה ותפס קפיצי עם שני לחצנים)	11
10383	10383	10383	10383	10383	10383	10383	10383	12 מוט מחבר	12
10938A	10938A	10938A	12226	10938A	12217	12226	11981	13 רצועת קשירה	13
10760	18941	10759	12227	11521				14 יריעה קרקע	14
12447	12446	12445	12228	12444	12216	12135	13004	15 יריעה	15
10201	10201	10201	10201	10201	10201	10201	10201	16 מחבר ניקוז	16
11044	11044	11044	11044	11044	11044	11044	11044	17 פקק שסתום ניקוז	17
10757	18936	10756	12229	11522				18 כיסוי בריכה	18
			10127		10127	10127	10127	19 פקק חור מסנן	19
11156	11156	11156	11156	11156	11156	11156	11156	20 תותב פלסטיק למחבר פינתי	20
11157	11157	11157	11157	11157	11157	11157	11157	21 תותב פלסטיק לצינור פינתי אופקי	21

הקמת הבריכה

מידע חשוב לגבי בחירת מיקום הבריכה והכנת הקרקע

⚠ אזהרה

- מיקום הבריכה צריך לאפשר לכם לסגור את כל הדלתות, חלונות ומחסומי הבטיחות למניעת כניסה לא מורשית, לא מכוונת או לא מפוקחת לבריכה.
- יש להתקין מחסום בטיחות שימנע גישה של ילדים קטנים וחיות מחמד לבריכה.
- אם הבריכה לא תוקם על קרקע שטוחה, מאוזנת ודחוסה, ואם הרכבת ומילוי הבריכה לא ייעשו בהתאם להנחיות הבאות, הבריכה עלולה להתמוטט או שהאנשים שבבריכה עלולים להישטף החוצה / להיזרק, דבר שיוביל לפציעה חמורה או לנזק לרכוש.
- סכנת התחשמלות: חברו את משאבת הסינון לשקע מוארק שמוגן על ידי ממסר פחת. כדי להקטין את סכנת ההתחשמלות, אין להשתמש בכבלים מאריכים, קוצבי זמן, מתאמים לתקע או תקע ממיר לצורך חיבור המשאבה לחשמל. יש לדאוג לשקע במיקום נכון. מקמו את הכבל כך שהוא לא יינזק על ידי מכסחות דשא, מקצצי גדרות וציוד אחר. פנו למדריך המשאבה לאזהרות והנחיות נוספות.
- סכנת פציעה חמורה: אין לנסות להרכיב את הבריכה בתנאי רוח חזקה.

בחרו מיקום מחוץ לבית עבור הבריכה תוך התחשבות בדרישות הבאות:

1. על השטח שבו הבריכה מוקמת להיות שטוח לחלוטין ומפולס. אין להקים את הבריכה באזור משופע.
2. על הקרקע להיות דחוסה וחזקה דיה כדי לעמוד בלחץ ובמשקל של בריכה מלאה. אין להקים את הבריכה על גבי בוץ, חול, או אדמה רכה או משוחררת.
3. אין להקים את הבריכה על דק, מרפסת או פלטפורמה שעלולים להתמוטט תחת משקל הבריכה המלאה.
4. לצורך הקמת הבריכה יש לדאוג למרווח של 2.0-2.22 מטרים מכל צד מחפצים עליהם ילדים עלולים לטפס כדי להיכנס לבריכה.
5. דשא שנמצא מתחת לבריכה יינזק. מי בריכה עם כלור שניתזים החוצה עלולים להזיק לצמחייה באזור.
6. אם המשטח אינו עשוי בטון (למשל, אם מדובר באספלט, דשא או אדמה), יש לקחת פיסת עץ שטופל בלחץ בגודל 38 X 38 X 3 ס"מ ולהניח מתחת לכל תמוכה בצורת U כך שהעץ יהיה מונח במלואו על הקרקע. לחלופין ניתן להשתמש ברפידות מתכת או באריחים מחוזקים. יש להתייעץ עם משווק הבריכה למידע על רפידות תמיכה.
7. יש להתייעץ עם משווק הבריכה לגבי רפידות תמיכה.
8. יש לעקור תחילה עשבים עיקשים. סוגים מסוימים של עשבים עלולים לצמוח אל תוך מעטפת הבריכה. עצבים שצומחים דרך מעטפת הבריכה אינם מהווים פגם בייצור, והנזק לא יכוסה במסגרת האחריות.

הקמת הבריכה (המשך)

ייתכן שרכשתם בריכה זו עם משאבת הסינון של אינטקס "קריסטל קליר". למשאבה הוראות התקנה נפרדות משלה. התקינו את הבריכה, ולאחר מכן חברו את המשאבה.

זמן ההתקנה המשוער הוא 60~90 דקות (שימו לב שזמן ההתקנה משוער בלבד, וזמן ההתקנה בפועל עשוי להיות שונה).

1. • מצאו מיקום שטוח ומאוזן ללא אבנים, ענפים או עצמים חדים אחרים שעלולים לנקב את בטנת הבריכה או לגרום לפגיעה.

• פתחו את הקרטון שמכיל את בטנת הבריכה, המחברים, רגליים וכולי בזהירות, מאחר שקרטון זה יכול לשמש לצורך אחסון הבריכה בחודשי החורף או כשהיא אינה בשימוש.

• הוציאו את היריעה הקרקעית (14) מהקרטון. פרשו אותו במלואו כשהשוליים שלו במרחק של 1.5-2.0 מטרים לפחות הרחק מכל מכשול כגון קירות, גדרות, עצים וכולי. הוציאו את בטנת הבריכה (15) מהקרטון ופרשו אותה על היריעה הקרקעית כששסתום הניקוז לעבר שטח הניקוז. הניחו את שסתום הניקוז בצד הנגדי מהצינור. פתחו אותה כדי לחממה בשמש. החימום יקל על ההתקנה. וודאו שהבטנה ממורכזת על היריעה הקרקעית.

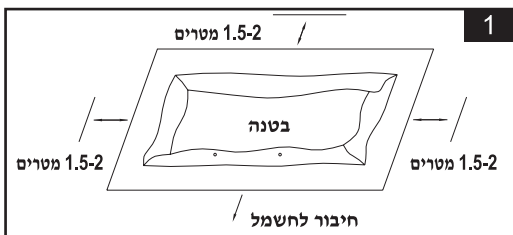

הקפידו להניח את הקצה עם שני מחברי הצינורות לעבר מקור החשמל. חשוב: אל תגררו את הבטנה על הקרקע, מאחר שדבר זה עלול לגרום לנזק לבטנה ולדליפות מהבריכה (איור 1).

• במהלך הקמת ביטנת בריכה זו, כוונו את מחברי הצינור או הפתחים לכיוון מקור החשמל. הקצה החיצוני של הבריכה המורכבת צריך להיות בהישג יד מהחיבור החשמלי לצורך חיבור אופטימאלי של המשאבה.

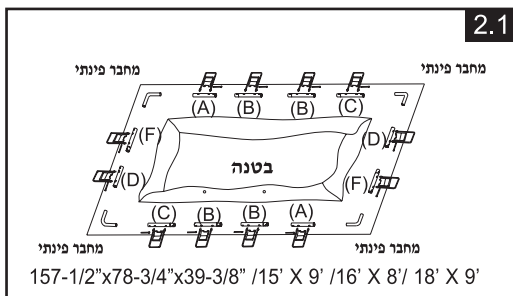

2. הוציאו את כל החלקים מהקרטונים והניחו אותם על הקרקע במיקום שבו הם אמורים להיות מורכבים. בדקו את רשימת החלקים וודאו שכל החלקים שמיועדים להרכבה נמצאים (איור 2). **חשוב: אל תתחילו בהרכבה אם חסרים חלקים. לחלקי חילוף, טלפנו אל שירות הלקוחות באזורכם.** לאחר שכל החלקים נמצאו, הרחיקו את החלקים מהבטנה לצורך התקנה.

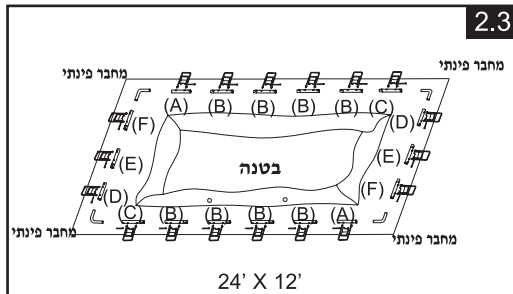
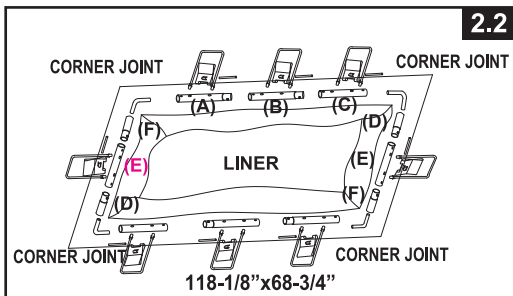

הקמת הבריכה (המשך)

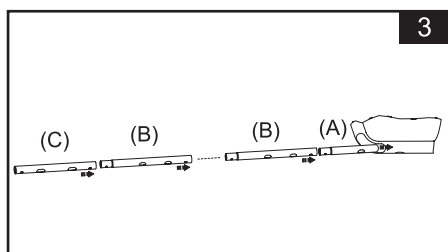
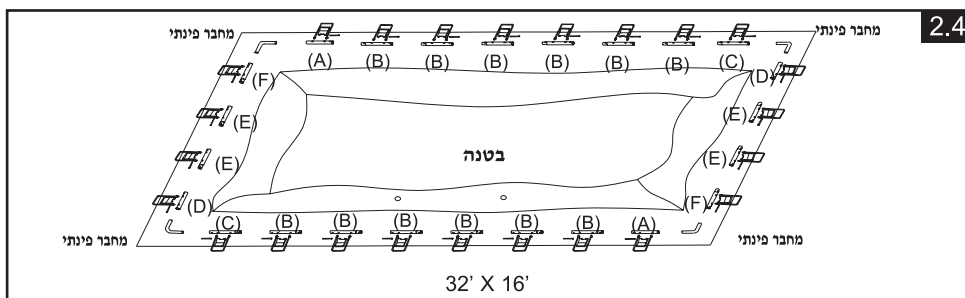

3. וודאו שהבטנה פתוחה ופרושה במלואה על היריעה הקרקעית. החל בצד אחת, החליקו את קורות "A" תחילה אל תוך פתחי השרוולים שבכל פינה. המשיכו עם קורות "B" שמתחברות אל תוך קורת "A", ואז קורת "C" נוספת שמתחברת אל תוך קורת "B" (איור 3).

הקפידו שחורי קורות המתכת מיושרים עם חורי השרוולים שבפס הלבן.

המשיכו בהכנסת כל קורות "A-B-C" ו-"D-E-F" אל תוך פתחי השרוולים. התחילו בשילוב "D-E-F" עבור הצדדים הקצרים של הבריכה, על ידי הכנסת קורה "D" תחילה אל תוך הפתח.

השילובים של הקורות שונים עבור בריכות בגדלים שונים. פנו לטבלה להלן לפרטים (וודאו שכל 4 הצדדים מסתיימים בחורי קורות מתכת שמיושרים עם חורי שרוול הבטנה הלבנה).

גודל הבריכה	מספר רגליים בצורת U בצד הארוך יותר	מספר רגליים בצורת U בצד הקצר יותר	קומבינציית קורות אופקיות בצד הארוך יותר	קומבינציית קורות אופקיות בצד הקצר יותר
400 ס"מ X 200 ס"מ	4	2	A-B-B-C	D-F
300 ס"מ X 175 ס"מ	3	1	A-B-C	D-E-F
457 ס"מ X 274 ס"מ	4	2	A-B-B-C	D-F
488 ס"מ X 244 ס"מ	4	2	A-B-B-C	D-F
549 ס"מ X 274 ס"מ	4	2	A-B-B-C	D-F
732 ס"מ X 366 ס"מ	6	3	A-B-B-B-B-C	D-E-F
975 ס"מ X 488 ס"מ	8	4	A-B-B-B-B-B-C	D-E-E-F

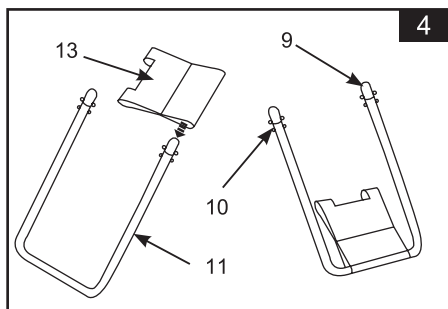

4. החליקו את רצועת הקשירה (13) אל תמוכת הצד הגדולה בצורת U (11). חזרו עם כל רצועות הקשירה ועם תמוכות ה-U. חשוב: הבטנה צריכה להישאר פרושה על הקרקע במהלך צעד 5 הבא. לכן יש צורך במרחק ביטחון של 1.5-2 מטרים סביב הבריכה (איור 4).

הקמת הבריכה (המשך)

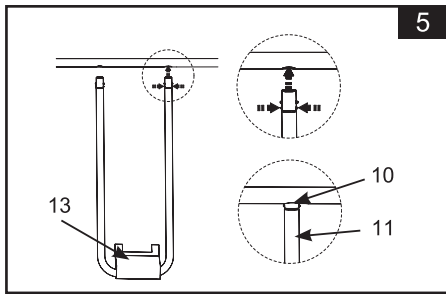

5. החלקים העליונים של תמוכות הצד בצורת **U** הם עם תפס חיבור הכולל שני לחצנים קפיציים (10) שמותקן מראש במפעל. הכניסו את תמוכת הצד אל תוך חורי קורת "D-E-F ו- A-B-C" על ידי לחיצת הלחצן התחתון פנימה באמצעות האצבעות. לחיצה על לחצן זה תאפשר לתמוכה להיכנס לקורה. לאחר שתמוכת ה-**U** בתוך הקורה, שחררו את האצבע ואפשרו לתמוכה "להיתפס" במקומה. חזרו על הליך זה עם כל תמוכות הצד בצורת **U** (איור 5).

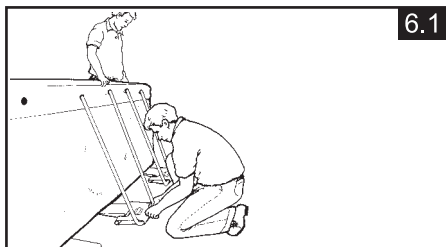

6. כשאדם אחד עומד בתוך הבריכה, הרימו פינה אחת. הכניסו את מוט החיבור **12** אל תוך הפתחים החופפים, כדי לחבר את רצועות השרוול אל רצועות הקשירה. חזרו על הפעולה בפינות האחרות, ואז בצדדים (איורים 6.1 ו-6.2).

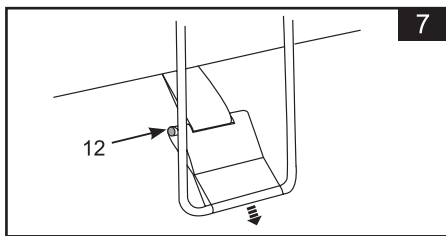
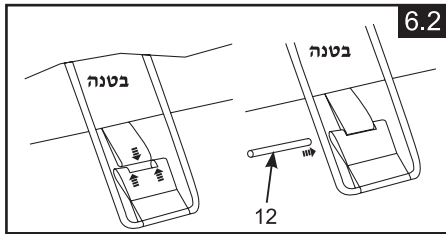

7. משכו את החלקים התחתונים של תמוכות הצד החוצה, הרחק מבטנת הבריכה כדי למתוח את הרצועות. חזרו בכל המקומות הדרושים (איור 7).

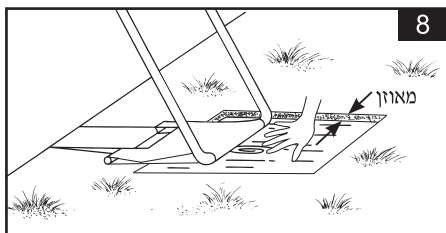

8. אם הקרקע אינה עשוית בטון (אספלט, דשא או אדמה) עליכם להניח חתיכת עץ שטופל בלחץ, בגודל של 3 X 38.1 X 38.1 ס"מ מתחת לכל רגע, כשהעץ שטוח על הקרקע. יש למקם את תמוכות הצד בצורת **U** במרכז העץ, כשסיבי העץ בניצב לתמוכת הרגל (איור 8).

הקמת הבריכה (המשך)

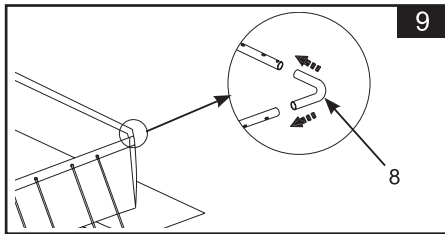

9. מקמו את המסילות העליונות של הדופן הארוכה של הבריכה כך שהן ישענו על המסילות העליונות של הדפנות הקצרות. התקינו את המחברים הפינתיים (8) ב-4 הפינות (איור 9).

חשוב: ארבעת מחברי הפינות מתוכננים כך שניתן יהיה להזיזם יחסית לקורות האופקיות, וכך שהן לא יהיו מקובעות אל הקורות האופקיות. כך הקירות הצדדיים של הבריכה יכולים לנוע פנימה או החוצה כשהבריכה בשימוש.

10. הרכיבו את הסולם. לסולם הוראות הרכבה נפרדות בקופסת שלו.

11. הניחו את הסולם המורכב על אחד מהצדדים כשאחד מאנשי צוות ההקמה נכנס לבריכה כדי לחלק את הקמטים בחלק התחתון של בטנת הבריכה. בזמן שאדם זה בתוך הבריכה, עליו לבדוק את 2 שסתומי הניקוז (בפינות) כדי לוודא שפקק פתחי הניקוז הפנימי מוכנס אל השסתום. אדם זה צריך לדחוף את הפינות כלפי חוץ.

12. לפני מילוי הבריכה במים, וודאו שפקק פתח הניקוז בתוך הבריכה סגור, ושכיסוי פתח הניקוז מוברג היטב מבחוץ. מלאו את הבריכה ב-2.5 ס"מ של מים לכל היותר. בדקו שהמים מאוזנים.

חשוב: אם המים בבריכה זורמים לצד אחד, הבריכה אינה מאוזנת לגמרי. הקמת הבריכה באזור לא מאוזן עלולה לגרום לבריכה לנטות על צידה, דבר שיוביל לבליטה בקיר הצדדי. אם הבריכה אינה מאוזנת לגמרי, יש לרוקן אותה, לאזן את הקרקע, ולמלא מחדש את הבריכה.

החליקו את שארית הקמטים (מתוך הבריכה) על ידי לחיצה החוצה במקומות שבהם קרקע הבריכה וצידי הבריכה נפגשים. לחלופין, (מתוך הבריכה) הכניסו יד מתחת לצידי הבריכה, אחזו ברצפת הבריכה ומשכו אותה החוצה. אם היריעה הקרקעית גורמת לקמטים, 2 אנשים צריכים למשוך אותו מכל צד כדי להסיר את הקמטים.

13. מלאו את הבריכה במים עד אל מתחת לקו המסומן (איור 10).
הערה: הקירות הצדדיים של הבריכה והמסגרת יטו כלפי פנים לאחר מילוי הבריכה במים עד לגובה המומלץ. אין לדאוג מנטייה פנימה של הקירות הצדדיים, דבר זה נועד כדי לאפשר את תנועת המים ולאזן את הלחץ כשהבריכה בשימוש.

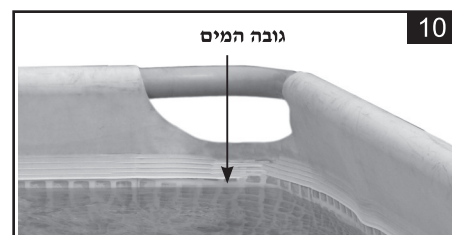

חשוב

לפני שתאפשרו לאדם כלשהו להשתמש בבריכה, ערכו פגישה משפחתית. קבעו חוקים שכוללים, לכל הפחות, כללי בטיחות חשובים ומידע כללי לגבי שימוש במים כפי שמופיע בחוברת זו. עברו על כללים אלו על בסיס קבוע עם כל המשתמשים בבריכה, כולל אורחים.

תחזוקת הבריכה וחומרים כימיים



אזהרה

זכרו:

- להגן על המשתמשים בבריכה מפני מחלות אפשריות הקשורות למים, על ידי שמירה על ניקיון וחיטוי מי הבריכה. אל תבלעו את מי הבריכה. שמרו על הניקיון.
- שמרו על בריכה נקייה וללא עצמים. רצפת הבריכה צריכה להיות גלויה לעין בכל עת מעבר לדופן החיצונית של הבריכה.
- הרחיקו ילדים מכיסויי הבריכה למניעת הסתבכות בהם, טביעה, או פציעה חמורה אחרת.

תחזוקת המים

שמירה על מים מאוזנים היטב באמצעות שימוש נכון בחומרי חיטוי הוא הגורם החשוב ביותר בהארכת חיי ומראה הבטנה, כמו גם כדי להבטיח מים נקיים, בריאים ובטוחים. יש חשיבות לטכניקה מתאימה לצורך בדיקת מי הבריכה וטיפול בהם. פנו לגורם מקצועי המטפל בבריכות לבירור בנוגע לחומרים כימיים, ערכות בדיקה והליכי בדיקה. הקפידו לקרא את ההנחיות הכתובות של יצרן החומר הכימי ולפעול לפיהן.

1. אין לאפשר לכלור לגעת בבטנה אם הוא לא התמוסס לחלוטין. יש למוסס גרגרי כלור או טבליות כלור בדלי מים, ואז להוסיף אותם למי הבריכה. כך גם עם נוזל כלור. ערבבו אותו מיד וביסודיות עם מי הבריכה.
2. אין לערבב כימיקלים יחדיו. יש להוסיף את הכימיקלים למי הבריכה בנפרד. יש להמיס ביסודיות כל חומר כימי לפני הוספת חומר נוסף למים.
3. ניתן להיעזר ברשת ניקוי בריכות של אינטקס ובשואב בריכות של אינטקס כדי לשמור על מי בריכה נקיים. פנו למשווק המורשה לאביזרים נלווים אלו.
4. אין להשתמש במכשיר שטיפה בלחץ לניקוי הבריכה.

פתרון בעיות

בעיה	תיאור	גורם	פתרון
אצות	<ul style="list-style-type: none"> • מים ירוקים. • נקודות ירוקות או שחורות על בטנת הבריכה. • בטנת הבריכה חלקה או עם ריח רע. 	<ul style="list-style-type: none"> • יש לכוון את רמות הכלור וה-PH 	<ul style="list-style-type: none"> • סופר כלור עם טיפול בהלם. תקן את רמת ה-PH בבריכה לרמה המומלצת. • יש לשאוב את קרקעית הבריכה. • יש לשמור על רמות כלור נכונות.
מים צבועים	<ul style="list-style-type: none"> • המים הופכים לכחולים, חומים או שחורים בזמן הטיפול הראשון בכלור. 	<ul style="list-style-type: none"> • נחושת, ברזל או מגנזיום במים מתחמצנים בשל הוספת הכלור. 	<ul style="list-style-type: none"> • כוונו את רמת ה-PH לרמה המומלצת. • הפעילו את המסנן עד שהמים צלולים. • החליפו את מחסנית המסנן לעיתים קרובות.
חומר צף במים	<ul style="list-style-type: none"> • המים מעורפלים או חלביים. 	<ul style="list-style-type: none"> • "מים קשים" גרמים מרמת PH גבוהה מדי. • תכולת הכלור נמוכה מדי. • חומר זר במים. 	<ul style="list-style-type: none"> • תקנו את רמת ה-PH. התייעצו עם משווק הבריכה. • בדקו שרמות הכלור נכונות. • נקו או החליפו את מחסנית המסנן.
רמת מים נמוכה באופן תמידי	<ul style="list-style-type: none"> • רמת המים נמוכה מהיום הקודם. 	<ul style="list-style-type: none"> • קרע או חור בבטנת הבריכה או בצינוורות. 	<ul style="list-style-type: none"> • תקנו בעזרת ערכת התיקונים. • חזקו ביד את כל הכיסויים. • החליפו את הצינוורות.
משקע על קרקעית הבריכה	<ul style="list-style-type: none"> • כללוך או חול על קרקעית הבריכה. 	<ul style="list-style-type: none"> • שימוש רב, כניסה ויציאה מהבריכה. 	<ul style="list-style-type: none"> • השתמשו בשואב בריכות של אינטקס לניקוי קרקעית הבריכה.
לכלוכים על פני השטח	<ul style="list-style-type: none"> • עלים, חרקים וכולי. 	<ul style="list-style-type: none"> • הבריכה קרובה מדי לעצים. 	<ul style="list-style-type: none"> • השתמשו ברשת ניקוי בריכות של אינטקס.

תחזוקת וריקון הבריכה

יש לפעול רק בהתאם להנחיות יצרן הכימיקלים, ואזהרות הבריאות והסכנות.



זהירות

אין להוסיף כימיקלים לבריכה אם יש בתוכה אנשים. הדבר עלול לגרום לגירוי בעור או בעיניים. תמיסת כלור מרוכזת עלולה לפגוע בבטנת הבריכה. תאגיד אינטקס והחברות הקשורות אליו, סוכנים מורשים ואו מרכזי שירות, קמעונאים או עובדיהם אינם אחראים באופן כלשהו כלפי הרוכש או צד שלישי כלשהו עבור עלויות המקושרות לירידת מים בבריכה, ולנוקים בשל כימיקלים או מים. **שמרו על מחסנית סינון רזרבית בהישג יד. החליפו את המחסנית בכל שבועיים.** אנו ממליצים על שימוש במשאבת סינון של אינטקס "קריסטל קליר" בכל הבריכות מעל לקרקע שלנו.

גשם רב: למניעת נזק לבריכה והצפה, רוקנו מיד מי גשמיים שגורמים למפלס המים לעלות מעל לקו המקסימום.

איך לנקות את הבריכה ואחסון לטווח ארוך

הערה: לבריכה זו שסתומי ניקוז שמותקנים בשתי פינות. חברו צינור גינה לשסתום הפינתי וכוונו את המים למיקום המתאים.

1. בדקו את התקנות המקומיות בנוגע להנחיות ספציפיות הקשורות לניקוז מי בריכת שחייה.
2. וודאו שפקק הניקוז בתוך הבריכה מחובר למקומו.
3. הוציאו את הכיסוי משסתום הניקוז בחלק החיצוני של הבריכה.
4. חברו את הקצה הנקבי של צינור הגינה למחבר הניקוז (16).
5. הניחו את הקצה השני של הצינור במקום אליו יכולים המים להתנקז בבטחה הרחק מהבית וממבנים אחרים.
6. חברו את מחבר הניקוז לשסתום הניקוז. **הערה: מחבר הניקוז ידחוף את פקק הניקוז ויפתח אותו בתוך הבריכה, והמים יתחילו לצאת מיד.**
7. כשהמים מפסיקים לצאת. התחילו להרים את הבריכה מהצד הנגדי של פתח הניקוז, כדי להוציא מים שנותרו דרך פתח הניקוז ולרוקן את הבריכה לגמרי.
8. נתקו את הצינור והמתאם כשתסיימו.
9. הכניסו מחדש את פקק הניקוז אל שסתום הניקוז בחלק החיצוני של הבריכה לצורך אחסון.
10. החזירו את פקק הניקוז בחלק הפנימי של הבריכה.
11. הפכו את הוראות ההקמה כדי לפרק את הבריכה, והוציאו את כל חלקי החיבור.
12. וודאו שהבריכה וכל החלקים יבשים לגמרי לפני האחסון. ייבשו באוויר את בטנת הבריכה בשמש עד לייבוש מלא לפני הקיפול (איור 11). התיזו מעט אבקת טלק למניעת הדבקות ונייל יחדיו ולספיגת לחות שנותרה.
13. צרו צורת מלבן. החל בצד אחד, קפלו שיטית מהבטנה על עצמה פעמיים. עשו אותו הדבר בצד הנגדי (איורים 12.1 ו-12.2).
14. לאחר יצירת שני קפלים נגדיים, קפלו אחד על השני כמו סגירת ספר (איורים 13.1 ו-13.2).
15. קפלו את שני הקצוות הארוכים באמצע (איור 14).
16. קפלו אחד על השני כמו סגירת ספר ולסיום דחסו את הבטנה (איור 15).
17. אחסנו את הבטנה ואת האביזרים הנלווים במקום יבש וקריר, בין 0 מעלות צלזיוס ו-40 מעלות צלזיוס.
18. ניתן להשתמש באריזה המקורית לצורך אחסון.

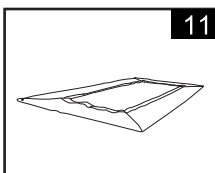

11

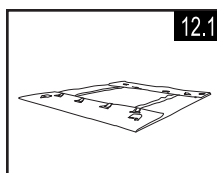

12.1

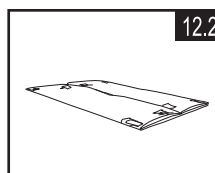

12.2

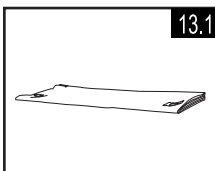

13.1

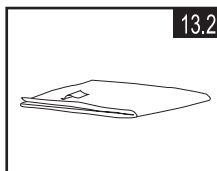

13.2

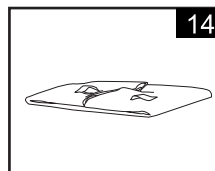

14

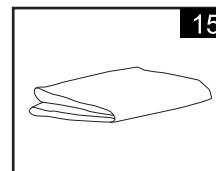

15

הכנת הבריכה לחורף

הכנת הבריכה לחורף

לאחר השימוש, ניתן לרוקן ולאחסן בקלות את הבריכה במקום בטוח. יש לנקז, לפרק ולאחסן כראוי את הבריכה כשהטמפרטורה יורדת מתחת ל-5 מעלות צלזיוס למניעת נזקי קרח לבריכה ולרכיבים שונים. נזקי קרח עלולים לגרום לכשלים פתאומיים של הבטנה או להתמוטטות הבריכה. כמו כן פנו לסעיף "איך לנקז את הבריכה".

אם הטמפרטורות באזורכם יורדות מתחת ל-5 מעלות צלזיוס, ובחרתם להשאיר את הבריכה בחוץ, הכינו אותה באופן הבא:

1. נקו ביסודיות את מי הבריכה. אם זו בריכה בהקמה קלה או בריכה עם מסגרת אובאלית, וודאו שהטבעת העליונה מנופחת היטב.
2. הוציאו את רשת הניקוי (אם יש) ואביזרים נלווים כלשהם שמחברים למחבר הניקוז עם ההברגה. החליפו את רשת פתח הניקוז במידת הצורך. וודאו שכל האביזרים הנלווים נקיים ויבשים לגמרי לפני האחסון.
3. חברו את מחבר הכניסה והיציאה מהחלק הפנימי של הבריכה עם התקע שמגיע איתה (גדלים 16 אינץ' ומטה). סגרו את שסתום בוכנת המשאבה היוצא והנכנס (גדלים 17 אינץ' ומעלה).
4. הוציאו את הסולם (אם יש) ואחסנו במקום בטוח. וודאו שהסולם יבש לגמרי לפני האחסון.
5. הוציאו את הצינורות שמחברים את המשאבה ואת המסנן לבריכה.
6. הוסיפו את הכימיקלים הדרושים לתקופת החורף. התייעצו עם משווק בריכות בנוגע לכימיקלים בהם יש להשתמש וכיצד להשתמש בהם. אלו עשויים להשתנות מאוד בין אזור לאזור.
7. כסו את הבריכה בכיסוי בריכות של אינטקס. הערה חשובה: כיסוי הבריכה של אינטקס אינו כיסוי בטיחותי.
8. נקו ורוקנו את המשאבה, את בית המסנן ואת הצינורות. הוציאו והשליכו מסננים ישנים. שמרו על מחסנית סינון רזרבית לעונה הבאה.
9. הכניסו הביתה את המשאבה ואת חלקי המסנן ואחסנו במום בטוח ויבש, עדיף בין 0 ל-40 מעלות צלזיוס.

בטיחות כללית בקרבת במים

בילוי במים מהנה וטיפולי. אולם, הוא כרוך בסיכונים אינהרנטיים של פציעה ומוות. להקטנת סכנת הפציעה, קראו את האזהרות וההנחיות של המוצר, שעל האריזה ושבתוך האריזה ופעלו לפיהם. זכרו אולם שאזהרות והוראות השימוש של המוצר והקווים הכלליים לבטיחות מכסים כמה סיכונים נפוצים של בילוי במים, אך אינם מכסים את כל הסיכונים והסכנות.

לאמצעי זהירות נוספים, הכירו את הקווים המנחים הבאים, כמו גם את הקווים המנחים שמפרסמים ארגוני בטיחות מקומיים מוכרים:

- דרשו פיקוח מתמיד. מבוגר אחראי צריך להיות ממונה כ"מציל" או משגיח, בעיקר כשילדים נמצאים בתוך וליד הבריכה.
- למדו לשחות.
- הקדישו זמן ללמוד החייאה ועזרה ראשונה.
- תדרכו כל מי שמפקח על המשתמשים בבריכה בנוגע לסכנות פוטנציאליות שקשורות לבריכה וכיצד להשתמש בציוד מגן, כגון נעילת דלתות, מחסומים וכולי.
- הנחו את כל המשתמשים בבריכה, כולל ילדים, מה לעשות במקרה חירום.
- השתמשו תמיד בהיגיון בריא ובשיקול דעת בזמן ההנאה מפעילות במים.
- פיקוח, פיקוח, פיקוח.

אחריות מוגבלת

כל מוצרי INTEX שברשותך מיוצרים מהחומרים האיכותיים ביותר וברמה המקצועית הגבוהה ביותר. כל מוצרי INTEX נבדקו ונמצאו תקינים לפני הוצאתם מהמעל. אם לאחר הקניה יתגלה פגם הנובע מיצור לקוי, פנה למרכז השירות של INTEX. השרות כפוף לתנאי השרות שנקבעו ע"י המפיץ. ההחייבות בתעודת אחריות זו היא כלפי הרוכש המקורי בלבד, ואינה ניתנת להעברה.

שמור את קבלת הקניה המקורית יחד עם חוברת הוראות זו כהוכחת קניה. ללא הקבלה המקורית, אין תוקף לאחריות.

בריכות מסידרת XTR - שנתיים על יריעה ומוטות
בריכות מסידרת PRISM - שנה על יריעה ומוטות

האחריות על המוצר מוגבלת לתנאים המצוינים בתעודת אחריות זו בלבד, ובשום מקרה לא יישאו INTEX או מי מסוכניה באחריות משפטית או אחרת לנזק או נכות שייגרמו באופן ישיר או עקיף לקונה או לכל צד אחר.

אחריות זו חלה רק על החלקים והרכיבים שמוכרת INTEX העלויות הכרוכות באובדן מי בריכה ובנזקים מהכימיקלים והמים אינן תחת האחריות המוצהרת בתעודה זו. פגיעה, נזק לרכוש או לאדם אינם תחת האחריות. עלות משלוח המוצר והחזרתו ללקוח ע"ח הלקוח בלבד.

האחריות למוצר אינה תקפה או תפוג במקרים הבאים:

- על נזקים (כגון נקבים) לכל מוצר מתנפח (כגון: טבעת עליונה) שייגרמו מרשלנות, שימוש לא ראוי, חוסר זהירות, שחיקה או בלאי טבעיים, או כוח חיצוני (כלבים וחתולים וכולי).
- לשאלות בעניין השירות ולהזמנת חלקי חילוף, פנה לסוכן INTEX באזורך או היכנס לאתר האינטרנט www.intextrading.com כדי לקבל תשובות לשאלות נפוצות.

OWNER'S MANUAL

IMPORTANT SAFETY RULES

Please read, understand, and follow all instructions carefully before installing and using this product. Keep for future reference.

ULTRA XTR™ RECTANGULAR POOL / PRISM FRAME™ RECTANGULAR PREMIUM POOL

- 157-1/2" x 78-3/4" x 48" (400 cm x 200 cm x 122 cm)
- 157-1/2" x 78-3/4" x 39-3/8" (400 cm x 200 cm x 100 cm)
- 118-1/8" x 68-3/4" (300 cm x 175 cm), 15' x 9' (457 cm x 274 cm)
- 16' x 8' (488 cm x 244 cm), 18' x 9' (549 cm x 274 cm)
- 24' x 12' (732 cm x 366 cm), 32' x 16' (975 cm x 488 cm)

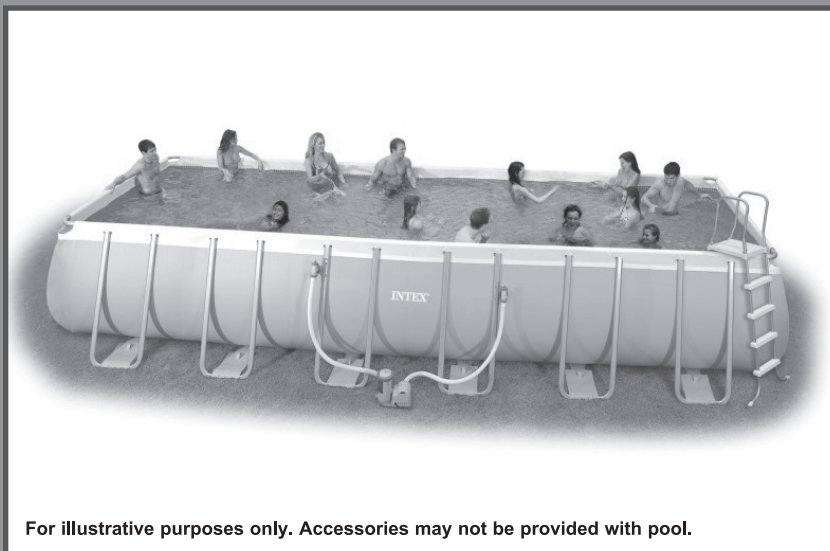

For illustrative purposes only. Accessories may not be provided with pool.

Don't forget to try these other fine Intex products: Pools, Pool Accessories, Inflatable Pools and In-Home Toys, Airbeds and Boats available at fine retailers or visit our website listed below. Due to a policy of continuous product improvement, Intex reserves the right to change specifications and appearance, which may result in updates to the instruction manual without notice.

INTEX® ©2021 Intex Marketing Ltd. - Intex Development Co. Ltd. - Intex Recreation Corp. All rights reserved/Tous droits réservés/Todos los derechos reservados/Alle Rechte vorbehalten. Printed in China/Imprimé en Chine/Impreso en China/Gedruckt in China.

®™ Trademarks used in some countries of the world under license from/®™ Marques utilisées dans certains pays sous licence de/Marcas registradas utilizadas en algunos países del mundo bajo licencia de/Warenzeichen verwendet in einigen Ländern der Welt in Lizenz von/Intex Marketing Ltd. to/à/a/an Intex Development Co. Ltd., Hong Kong & Intex Recreation Corp., P.O. Box 1440, Long Beach, CA 90801 • Distributed in the European Union by/Distribué dans l'Union Européenne par/Distribuido en la unión Europea por/Vertrieb in der Europäischen Union durch/Intex Trading B.V., Venneveld 9, 4705 RR Roosendaal – The Netherlands

www.intexcorp.com

TABLE OF CONTENTS

Warnings / Important safety rules.....	3-4
Parts References.....	5-6
Setup Instructions.....	7-11
Pool Maintenance & Chemicals.....	12
Troubleshooting.....	12
Pool Maintenance & Drainage.....	13
Winter preparations.....	14
General Aquatic Safety.....	14
Limited Warranty.....	15

Special Introductory note:

Thanks for buying an Intex pool. Please read this manual before setting up your pool. This information will help extend the pool life and make the pool safer for your family's enjoyment. A team of 2-4 people is recommended for pool set up. Additional people will speed up the installation.

No tools are required for the assembly.

IMPORTANT SAFETY RULES

Read, Understand and Follow All Instructions Carefully Before Installing and Using this Product.

⚠ WARNING

- **Continuous and competent adult supervision of children and the disabled is required at all times.**
- Secure all doors, windows and safety barriers to prevent unauthorized, unintentional or unsupervised pool entry.
- Install a safety barrier that will eliminate access to the pool for young children and pets.
- Pool and pool accessories are to be assembled and disassembled by adults only.
- Never dive, jump or slide into an above-ground pool or any shallow body of water.
- Failure to set up pool on flat, level, compact ground or over filling could result in the pool's collapse and the possibility that a person lounging in the pool could be swept out/ejected.
- Do not lean, straddle, or exert pressure on the inflatable ring or top rim as injury or flooding could occur. Do not allow anyone to sit on, climb, or straddle the sides of the pool.
- Remove all toys and flotation devices from, in, and around the pool when it is not in use. Objects in the pool attract young children.
- Keep toys, chairs, tables, or any objects that a child could climb on at least four feet (1.22 meters) away from the pool.
- Keep rescue equipment by the pool and clearly post emergency numbers at the phone closest to the pool. Examples of rescue equipment: coast guard approved ring buoy with attached rope, strong rigid pole not less than twelve feet (12') [3.66m] long.
- Never swim alone or allow others to swim alone.
- Keep your pool clean and clear. The pool floor must be visible at all times from the outside barrier of the pool.
- If swimming at night use properly installed artificial lighting to illuminate all safety signs, ladders, pool floor and walkways.
- Stay away from the pool when using alcohol or drugs/medication.
- Keep children away from pool covers to avoid entanglement, drowning, or other serious injury.
- Pool covers must be completely removed before pool use. Children and adults cannot be seen under a pool cover.
- Do not cover the pool while you or anyone else is in the pool.
- Keep the pool and pool area clean and clear to avoid slips and falls and objects that may cause injury.
- Protect all pool occupants from recreational water illnesses by keeping the pool water sanitized. Don't swallow the pool water. Practice good hygiene.
- All pools are subject to wear and deterioration. Certain types of excessive or accelerated deterioration can lead to an operation failure, and can ultimately cause the loss of large quantities of water from your pool. Therefore, it is very important that you properly maintain your pool on a regular basis.
- This pool is for outdoor use only.
- Empty pool completely when not in use for a longer period and safely store the empty pool in such a way that it does not collect water from rain or any other source, and to prevent from being blown away by strong wind. See storage instructions.
- While the swimming pool is in use, you will need to operate the filter pump to ensure that there is at least one complete turnover of water a day. Consult your pump's manual to calculate the necessary operating hours.

POOL BARRIERS AND COVERS ARE NOT SUBSTITUTES FOR CONTINUOUS AND COMPETENT ADULT SUPERVISION. POOL DOES NOT COME WITH A LIFEGUARD. ADULTS ARE THEREFORE REQUIRED TO ACT AS LIFEGUARDS OR WATER WATCHERS AND PROTECT THE LIVES OF ALL POOL USERS, ESPECIALLY CHILDREN, IN AND AROUND THE POOL.

FAILURE TO FOLLOW THESE WARNINGS MAY RESULT IN PROPERTY DAMAGE, SERIOUS INJURY OR DEATH.

Advisory:

Pool owners may need to comply with local or state laws relating to childproof fencing, safety barriers, lighting, and other safety requirements. Customers should contact their local building code enforcement office for further details.

IMPORTANT SAFETY RULES

Please read, understand, and follow all instructions carefully before installing and using this product. These warnings, instructions, and safety guidelines address some common risks of water recreation, but they cannot cover all risks and dangers in all cases. Always use caution, common sense, and good judgment when enjoying any water activity. Keep for future reference. Packaging must be read carefully and kept for future reference. See product for additional warnings.

General

- Check pins, bolts and/or screws for rust; splinters or any sharp edges regularly, especially accessible surfaces, to avoid injuries.

Non swimmers safety

- Continuous, active, and vigilant supervision of weak swimmers and non-swimmers by a competent adult is required at all times (remembering that children under five are at the highest risk of drowning).
- Designate a competent adult to supervise the pool each time it is being used.
- Weak swimmers or non-swimmers should wear personal protection equipment when using the pool.
- When the pool is not in use, or unsupervised, remove all toys from the swimming pool and its surrounding to avoid attracting children to the pool.

Safety devices

- It is recommended to install a barrier (and secure all doors and windows, where applicable) to prevent unauthorized access to the swimming pool.
- Barriers, pool covers, pool alarms, or similar safety devices are helpful aids, but they are not substitutes for continuous and competent adult supervision.

Safety equipment

- It is recommended to keep rescue equipment (e.g. a ring buoy) by the pool.
- Keep a working phone and a list of emergency phone numbers near the pool.

Safe use of the pool

- Encourage all users especially children to learn how to swim
- Learn Basic Life Support (Cardiopulmonary Resuscitation - CPR) and refresh this knowledge regularly. This can make a life-saving difference in the event of an emergency.
- Instruct all pool users, including children, what to do in case of an emergency
- Never dive into any shallow body of water. This can lead to serious injury or death.
- Do not use the swimming pool when using alcohol or medication that may impair your ability to safely use the pool.
- When pool covers are used, remove them completely from the water surface before entering the pool.
- Protect pool occupants from water related illnesses by keeping the pool water treated and practicing good hygiene. Consult the water treatment guidelines in the user's manual.
- Store chemicals (e.g. water treatment, cleaning or disinfection products) out of the reach of children.
- Removable ladders shall be placed on a horizontal surface.
- Observe and follow the warnings and safety signs on the pool wall.

PARTS REFERENCE

Before assembling your product, please take a few minutes to check the contents and become familiar with all the parts.

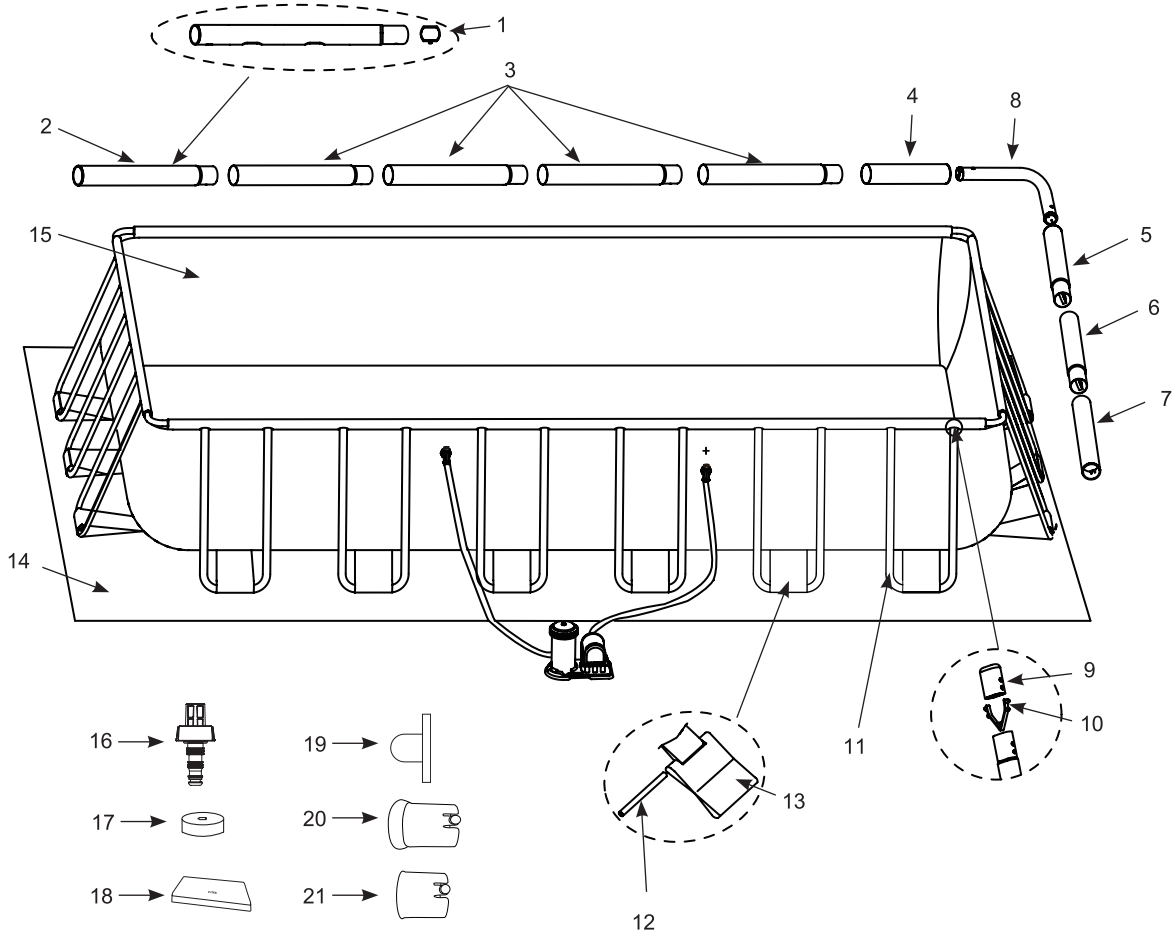

NOTE: Drawings for illustration purpose only. Actual product may vary. Not to scale.

PARTS REFERENCE (CONTINUED)

Before assembling your product, please take a few minutes to check the contents and become familiar with all the parts.

REF. NO.	DESCRIPTION	POOL SIZE & QUANTITIES						
		157-1/2"x78-3/4" (400cm x 200cm)	118-1/8"x68-3/4" (300cm x 175cm)	15' x 9' (457cmx274cm)	16' x 8' (488cm x 244cm)	18' x 9' (549cm x 274cm)	24' x 12' (732cm x 366cm)	32' x 16' (975cm x 488cm)
1	SINGLE BUTTON SPRING	8	8	8	8	8	14	20
2	HORIZONTAL BEAM (A) (SINGLE BUTTON SPRING INCLUDED)	2	2	2	2	2	2	2
3	HORIZONTAL BEAM (B) (SINGLE BUTTON SPRING INCLUDED)	4	2	4	4	4	8	12
4	HORIZONTAL BEAM (C)	2	2	2	2	2	2	2
5	HORIZONTAL BEAM (D) (SINGLE BUTTON SPRING INCLUDED)	2	2	2	2	2	2	2
6	HORIZONTAL BEAM (E) (SINGLE BUTTON SPRING INCLUDED)	-	2	-	-	-	2	4
7	HORIZONTAL BEAM (F)	2	2	2	2	2	2	2
8	CORNER JOINT	4	4	4	4	4	4	4
9	U-SUPPORT END CAP	24	16	24	24	24	36	48
10	DOUBLE BUTTON SPRING CLIP	24	16	24	24	24	36	48
11	U-SHAPED SIDE SUPPORT (U-SUPPORT END CAP & DOUBLE BUTTON SPRING CLIP INCLUDED)	12	8	12	12	12	18	24
12	CONNECTING ROD	12	8	12	12	12	18	24
13	RESTRAINER STRAP	12	8	12	12	12	18	24
14	GROUND CLOTH	-	-	1	1	1	1	1
15	POOL LINER (DRAIN VALVE CAP INCLUDED)	1	1	1	1	1	1	1
16	DRAIN CONNECTOR	1	1	1	1	1	1	1
17	DRAIN VALVE CAP	2	2	2	2	2	2	2
18	POOL COVER	-	-	1	1	1	1	1
19	STRAINER HOLE PLUG	3	3	-	3	-	-	-
20	PLASTIC INSERT FOR CORNER JOINT	8	8	8	8	8	8	8
21	PLASTIC INSERT FOR HORIZONTAL CORNER PIPE	8	8	8	8	8	8	8

REF. NO.	DESCRIPTION	157-1/2"x78-3/4"x48" (400cm x 200cm x 122cm)	157-1/2"x78-3/4"x38-3/8" (400cm x 200cm x 100cm)	118-1/8"x68-3/4"x31-1/2" (300cm x 175cm x 80cm)	15' x 9' x 48" (457cm x 274cm x 122cm)	16' x 8' x 42" (488cm x 244cm x 107cm)	18' x 9' x 52" (549cm x 274cm x 132cm)	24' x 12' x 52" (732cm x 366cm x 132cm)	32' x 16' x 52" (975cm x 488cm x 132cm)
		SPARE PART NO.							
1	SINGLE BUTTON SPRING	10381	10381	10381	10381	10381	10381	10381	10381
2	HORIZONTAL BEAM (A) (SINGLE BUTTON SPRING INCLUDED)	12161	12161	12209	11524A	12219	10919A	10920A	10921A
3	HORIZONTAL BEAM (B) (SINGLE BUTTON SPRING INCLUDED)	12162	12162	12210	11525A	12220	10922A	10923A	10924A
4	HORIZONTAL BEAM (C)	12163	12163	12211	11526A	12221	10925A	10926A	10927A
5	HORIZONTAL BEAM (D) (SINGLE BUTTON SPRING INCLUDED)	12164	12164	12212	10928A	12222	10928A	10929A	10928A
6	HORIZONTAL BEAM (E) (SINGLE BUTTON SPRING INCLUDED)	-	-	12281	-	-	-	10930A	10931A
7	HORIZONTAL BEAM (F)	12165	12165	12212	10932A	12223	10932A	10933A	10932A
8	CORNER JOINT	12166	12166	12166	10934A	12224	10934A	10934A	10934A
9	U-SUPPORT END CAP	10379	10379	10379	10935	10379	10935	10935	10935
10	DOUBLE BUTTON SPRING CLIP	10382	10382	10382	10936	10382	10936	10936	10936
11	U-SHAPED SIDE SUPPORT (U-SUPPORT END CAP & DOUBLE BUTTON SPRING CLIP INCLUDED)	12570	12167	12214	11523A	12225	10937A	10937A	10937A
12	CONNECTING ROD	10383	10383	10383	10383	10383	10383	10383	10383
13	RESTRAINER STRAP	11981	11981	12217A	10938A	11981	10938A	10938A	10938A
14	GROUND CLOTH	-	-	-	11521	12227	10759	18941	10760
15	POOL LINER (DRAIN VALVE CAP INCLUDED)	13004	12135A	12216A	12444A	12228A	12445A	12446A	12447A
16	DRAIN CONNECTOR	10201	10201	10201	10201	10201	10201	10201	10201
17	DRAIN VALVE CAP	11044	11044	11044	11044	11044	11044	11044	11044
18	POOL COVER	-	-	-	11522	12229	10756	18936	10757
19	STRAINER HOLE PLUG	10127	10127	10127	-	10127	-	-	-
20	PLASTIC INSERT FOR CORNER JOINT	11156	11156	11156	11156	11156	11156	11156	11156
21	PLASTIC INSERT FOR HORIZONTAL CORNER PIPE	11157	11157	11157	11157	11157	11157	11157	11157

POOL SETUP

IMPORTANT SITE SELECTION AND GROUND PREPARATION INFORMATION

WARNING

- The pool location must allow you to secure all doors, windows, and safety barriers to prevent unauthorized, unintentional or unsupervised pool entry.
- Install a safety barrier that will eliminate access to the pool for young children and pets.
- Failure to set up the pool on flat, level, compact ground and to assemble and fill with water in accordance with the following instructions could result in the pool's collapse or the possibility that a person lounging in the pool could be swept out/ejected, resulting in serious injury or property damage.
- Risk of electric shock: connect the filter pump only to a grounding type receptacle protected by a ground-fault circuit interrupter (GFCI) or residual current device (RCD). To reduce the risk of an electrical shock, do not use extension cords, timers, plug adapters or converter plugs to connect the pump to an electrical supply. Always provide a properly located outlet. Locate the cord where it cannot be damaged by lawn mowers, hedge trimmers, and other equipment. See the filter pump manual for additional warnings and instructions.
- Risk of serious injury: do not attempt to assemble pool in high wind conditions.

Select an outdoor location for the pool with the following requirements in mind:

1. The area where the pool is to be set up must be **absolutely flat and level**. Do not set up the pool on a slope or inclined surface.
2. The ground surface must be compacted and firm enough to withstand the pressure and weight of a fully set up pool. **Do Not** set up the pool on mud, sand, soft or loose soil conditions.
3. **Do not** set up the pool on a deck, balcony or platform, which may collapse under the weight of the filled pool.
4. The pool requires at least 5 - 6 feet (1.5 - 2.0 m) of space all around pool from objects that a child could climb on to gain access to the pool.
5. Grass under the pool will be damaged. Splash out chlorinated pool water could damage the surrounding vegetation.
6. If the ground is not concrete (i.e., if it is asphalt, lawn or earth) you must place a piece of pressure-treated wood, size 15" x 15" x 1.2" (38 x 38 x 3cm), under each U-shaped support and set **flush** or even with the ground. Alternatively you may use steel pads or reinforced concrete slabs. Consult your local pool supply retailer for advice on support pads.
NOTE: Do not use support pads or slabs with slippery, smooth surfaces as the U-shaped side support will slide outward causing damage to the pool and void the warranty.
7. Eliminate all aggressive grasses first. Certain types of grass such as St. Augustine and Bermuda, may grow through the liner. Grass growing through the liner it is not a manufacture defect and is not covered under warranty.
8. The area shall facilitate drainage of the pool water after each use and/or for long term pool storage.

POOL SETUP (continued)

You may have purchased this pool with the Intex Krystal Clear™ filter pump. The pump has its own separate set of installation instructions. First assemble your pool and then set up the filter pump.

Estimated assembly time 60~90 minutes. (Note the assembly time is only approximate and individual assembly experience may vary.)

- Find a flat, level location that is free and clear of stones, branches or other sharp objects that may puncture the pool liner or cause injury.
 - Open the carton containing the liner, joints, legs, etc., very carefully as this carton can be used to store the pool during the winter months or when not in use.

- Remove the ground cloth (14) from carton. Spread it out completely with its edges being at least 5 - 6' (1.5 - 2.0 m) from any obstacle such as walls, fences, trees, etc. Remove the liner (15) from carton and spread it out over the ground cloth with the drain valve towards the draining area. Place the drain valve away from the house. Open it up to warm it in the sun. This warming will make installation easier. Make sure the liner is centered atop the ground cloth. Be sure to face the end with the 2 hose connectors towards the electrical power source.

IMPORTANT: Do not drag the liner across the ground as this can cause liner damage and pool leakage (see drawing 1).

- During the set-up of this pool liner, point the hose connections or openings in the direction of the electric power source. The outer edge of the assembled pool is to be within reach of the electrical connection for the optional filter pump.

- Remove all the parts from the carton(s) and place them on the ground in the location where they are to be assembled. Check the parts listing and be sure all the pieces to be assembled are accounted for (see drawings 2.1-2.4).

IMPORTANT: Do not start assembly if any pieces are missing. For replacement pieces call the Consumer Service telephone number in your area. After all pieces are accounted for move the pieces away from the liner for of installation.

NOTE: Sprinkle some talcum powder over the horizontal beams before sliding them into the pool liner sleeve. This will make removal of the beams from the liner easier during the disassembly of the pool.

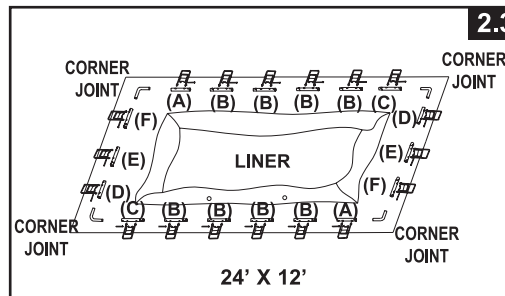
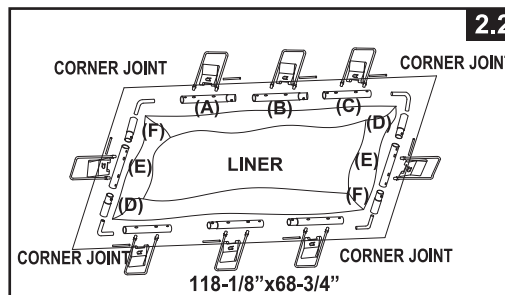
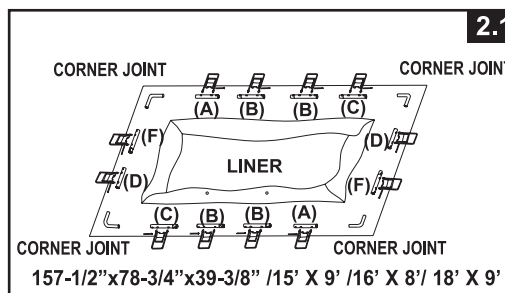
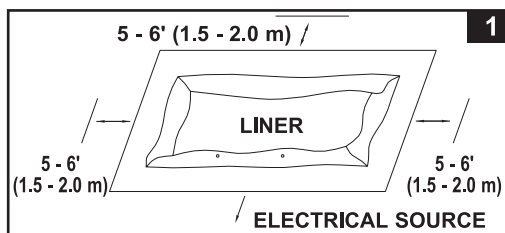

POOL SETUP (continued)

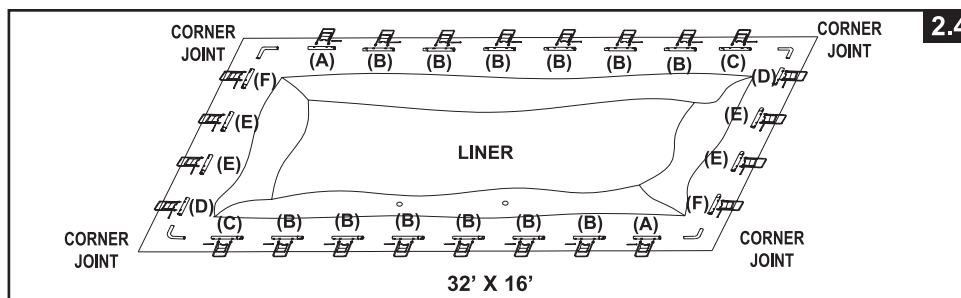

- Be sure the liner is opened and spread out to its fullest extent on top of the ground cloth. Starting with one side, slide the "A" beams first into the sleeve openings located in each corner. Continue with "B" beam snapping into the "A" beam, and another "C" beam snapping into the "B" beam (see drawing 3).

Keep the metal beam holes aligned with the white liner sleeve holes.

Continue inserting all "A-B-C & D-E-F" beams into the sleeve openings. Start the "D-E-F" combination for pool's short sides by inserting the "D" beam first into the opening.

The combinations for beams are different for different sizes of pools, see the chart below for detail. (Be sure all 4 sides end up with the metal beam holes aligned with the white liner sleeve holes.)

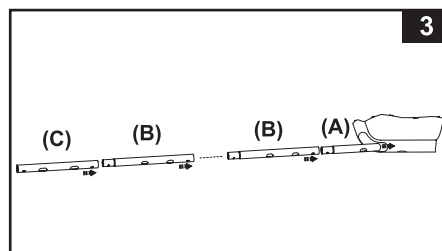

Size of Pool	No. of "U-shape" Leg on longer side	No. of "U-shape" Leg on shorter side	Horizontal Beam Combinations on longer side	Horizontal Beam Combinations on shorter side
157-1/2"x78-3/4" (400 cm x 200cm)	4	2	A-B-B-C	D-F
118-1/8"x68-3/4" (300cm x 175cm)	3	1	A-B-C	D-E-F
15' x 9' (457 cm x 274 cm)	4	2	A-B-B-C	D-F
16' x 8' (488 cm x 244 cm)	4	2	A-B-B-C	D-F
18' x 9' (549 cm x 274 cm)	4	2	A-B-B-C	D-F
24' x 12' (732 cm x 366 cm)	6	3	A-B-B-B-B-C	D-E-F
32' x 16' (975 cm x 488 cm)	8	4	A-B-B-B-B-B-B-C	D-E-E-F

- Slide the restrainer strap (13) onto the large U-shaped side support (11). Repeat for all restrainer straps and U-supports. **IMPORTANT: The liner is to remain flat on the ground during the next step #5. This is why 5 - 6' of clearance space around the pool is necessary (see drawing 4).**

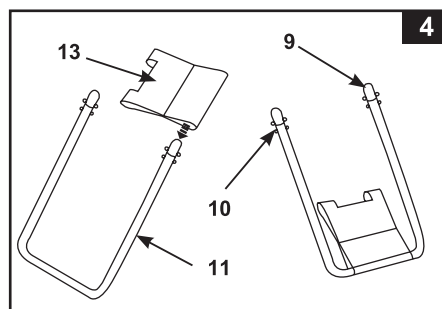

POOL SETUP (continued)

5. The tops of the U-shaped side supports have a double button spring loaded clip (10) that is factory pre-installed. Insert the side supports into the "A-B-C & D-E-F" beam holes by squeezing the bottom button inward with your fingers. Squeezing this bottom button will allow the support to enter the beam. Once the U-support is inside the beam release the finger pressure allowing the support to "SNAP" into place. Repeat this procedure for all U-shaped side supports (see drawing 5).

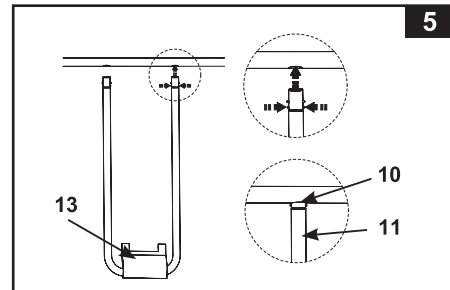

6. With one person standing inside the pool, raise one corner; insert the connecting rod (12) into the overlapping openings, to connect the liner straps to the restrainer straps. Repeat the operation in the other corners and then on the sides (see drawings 6.1 & 6.2).

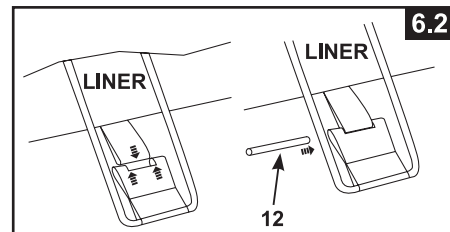
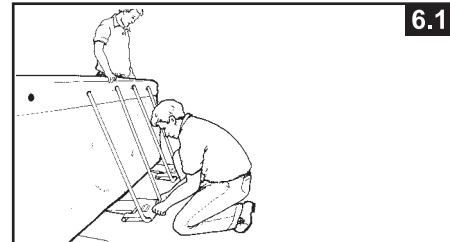

7. Pull the bottoms of the side supports out away from the liner to make the straps taut. Repeat for all locations (see drawing 7).

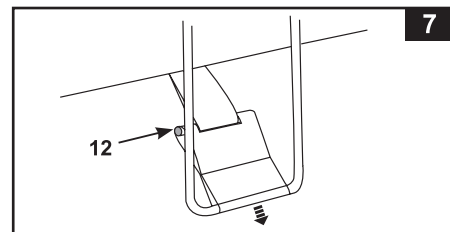

8. If the ground is not concrete (asphalt, lawn or earth) you must place a piece of pressure-treated wood, size 15" x 15" x 1.2", under each leg and flush with the ground. The U-shaped side supports must be placed in the center of the pressure-treated wood and with the wood grain perpendicular to the support leg (see drawing 8). **NOTE:** Make sure each support pad is recessed and set flush with the ground and not just placed on the ground. Do not use support pads or slabs with slippery, smooth surfaces as the U-shaped side support will slide outward causing damage to the pool and void the warranty.

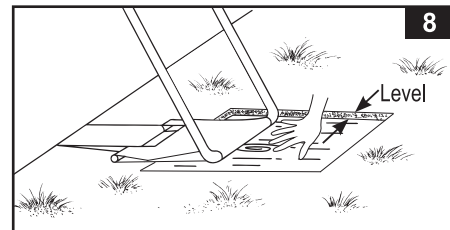

POOL SETUP (continued)

9. Position the long wall top rails so they are leaning over the short wall top rails. Install the corner joints (8) at the 4 corners (see drawing 9).

IMPORTANT: The four corner joints are designed to be moveable relative to the horizontal beams and not fixed to the horizontal beams. This allows the pool side walls to move inward or outward when the pool is in use.

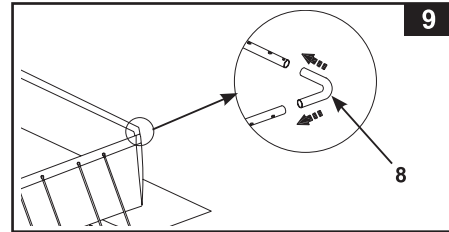

10. Assemble the ladder. The ladder has separate assembly instructions in the ladder box.
11. Place the assembled ladder over one of the sides with one of the liner installation team members entering the pool to smooth out all bottom liner wrinkles. While inside the pool this team member should check the 2 drain valves (in corners) to be sure the inside drain plug is inserted into the valve. This team member should push inside corner in an outward direction.
12. Before filling the pool with water, ensure that the drain plug inside the pool is closed and that the drain cap on the outside is screwed on tightly. Fill the pool with no more than 1 inch (2.5 cm) of water. Check to see whether the water is level.

IMPORTANT: If the water in the pool flows to one side, the pool is not completely level. Setting up the pool on unlevelled ground will cause the pool to tilt resulting in the sidewall material to bulge. If the pool is not completely level, you must drain the pool, level the area and re-fill the pool.

Smooth out the remaining wrinkles (from inside the pool) by pushing out where the pool floor and pool sides meet. Or, (from outside pool) reach under the side of the pool, grasp the pool floor and pull it out. If the ground cloth is causing the wrinkles, have 2 people pull from either side to remove all wrinkles.

13. Fill the pool with water up to just below the sleeve line (see drawing 10).

NOTE: The pool side walls and frame structure will lean inward after having been filled with water to the recommended level. Do not be concerned by the inward leaning of the side walls, this is to accommodate the water movement and pressure when the pool is in use.

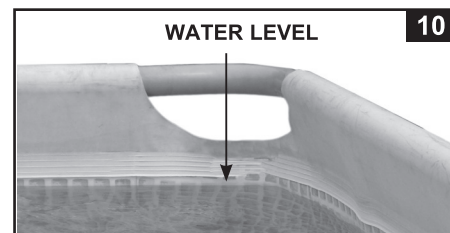

IMPORTANT

Before allowing anyone to use the pool, hold a family meeting. Establish a set of rules that include, at a minimum, the important safety rules and general aquatic safety information in this manual. Review these rules on a regular basis and with all users of the pool, including guests.

POOL MAINTENANCE & CHEMICALS

⚠ WARNING

REMEMBER TO

- Protect all pool occupants from possible water-related illnesses by keeping the pool water clean and sanitized. Do not swallow the pool water. Always practice good hygiene.
- Keep your pool clean and clear. The pool floor must be visible at all times from the outside barrier of the pool.
- Keep children away from pool covers to avoid entanglement, drowning, or other serious injury.

Water maintenance

The maintenance of a proper water balance through appropriate use of sanitizers is the single most important factor in maximizing the life and appearance of the liner as well as ensuring clean, healthy and safe water. Proper technique is important for testing and treating the pool water. See your pool professional for chemical, test kits and testing procedures. Be sure to read and follow the written instructions from the chemical manufacturer.

1. Never let chlorine come in contact with the liner if it is not completely dissolved. Dissolve granular or tablet chlorine first in a bucket of water, then add it to the pool water. Likewise with liquid chlorine; mix it immediately and thoroughly with the pool water.
2. Never mix chemicals together. Add the chemicals to the pool water separately. Thoroughly dissolve each chemical before adding another one to the water.
3. An Intex pool skimmer and an Intex pool vacuum are available to assist in maintaining clean pool water. See your pool dealer for these pool accessories.
4. Do not use a pressure washer to clean the pool.

TROUBLESHOOTING

PROBLEM	DESCRIPTION	CAUSE	SOLUTION
ALGAE	<ul style="list-style-type: none"> • Greenish water. • Green or black spots on pool liner. • Pool liner is slippery and/or has a bad odor. 	<ul style="list-style-type: none"> • Chlorine and pH level need adjustment. 	<ul style="list-style-type: none"> • Super chlorinate with shock treatment. Correct pH to your pool store's recommended level. • Vacuum pool bottom. • Maintain proper chlorine level.
COLORED WATER	<ul style="list-style-type: none"> • Water turns blue, brown, or black when first treated with chlorine. 	<ul style="list-style-type: none"> • Copper, iron or manganese in water being oxidized by the added chlorine. 	<ul style="list-style-type: none"> • Adjust pH to recommended level. • Run filter until water is clear. • Replace cartridge frequently.
FLOATING MATTER IN WATER	<ul style="list-style-type: none"> • Water is cloudy or milky. 	<ul style="list-style-type: none"> • "Hard water" caused by a too high pH level. • Chlorine content is low. • Foreign matter in water. 	<ul style="list-style-type: none"> • Correct the pH level. Check with your pool dealer for advice. • Check for proper chlorine level. • Clean or replace your filter cartridge.
CHRONIC LOW WATER LEVEL	<ul style="list-style-type: none"> • Level is lower than on previous day. 	<ul style="list-style-type: none"> • Rip or hole in pool liner or hoses. 	<ul style="list-style-type: none"> • Repair with patch kit. • Finger tighten all caps. • Replace the hoses.
SEDIMENT ON POOL BOTTOM	<ul style="list-style-type: none"> • Dirt or sand on pool floor. 	<ul style="list-style-type: none"> • Heavy use, getting in and out of pool. 	<ul style="list-style-type: none"> • Use Intex pool vacuum to clean bottom of pool.
SURFACE DEBRIS	<ul style="list-style-type: none"> • Leaves, insects etc. 	<ul style="list-style-type: none"> • Pool too close to trees. 	<ul style="list-style-type: none"> • Use Intex pool skimmer.

POOL MAINTENANCE & DRAINAGE



CAUTION

ALWAYS FOLLOW THE CHEMICAL MANUFACTURER'S DIRECTIONS, AND THE HEALTH AND HAZARD WARNINGS.

Do not add chemicals if the pool is occupied. This can cause skin or eye irritation. Concentrated chlorine solutions can damage the pool liner. In no event is Intex Recreation Corp., Intex Development Co. Ltd., their related companies, authorized agents and service centers, retailers or employees liable to the buyer or any other party for costs associated with the loss of pool water, chemicals or water damage. **Keep spare filter cartridges on hand. Replace cartridges every two weeks.** We recommend the use of a Krystal Clear™ Intex Filter Pump with all of our above-ground-pools.

EXCESSIVE RAIN: To avoid damage to the pool and over filling, immediately drain rain water that causes the water level to be higher than the maximum.

How to Drain Your Pool and Long Term Storage

NOTE: This pool has drain valves installed in 2 corners. Connect the garden hose to the corner valve that directs the water to the appropriate location.

1. Check local regulations for specific directions regarding disposal of swimming pool water.
2. Check to make sure that the drain plug inside the pool is plugged in place.
3. Remove the cap from the drain valve on the outside pool wall.
4. Attach the female end of the garden hose to the drain connector (16).
5. Place the other end of the hose in an area where the water can be safely drained away from the house and other nearby structures.
6. Attach the drain connector to the drain valve. **NOTE: The drain connector will push the drain plug open inside the pool and water will start to drain immediately.**
7. When the water stops draining, start lifting the pool from the side opposite the drain, leading any remaining water to the drain and emptying the pool completely.
8. Disconnect hose and adapter when finished.
9. Re-insert drain plug in drain valve on inside of pool for storage.
10. Replace drain cap on outside of pool.
11. Reverse the set-up instructions to disassemble the pool, and remove all connecting parts.
12. Be sure that the pool and all parts are completely dry before storage. Air dry the liner in the sun until completely dry before folding (see drawing 11). Sprinkle some talcum powder to prevent vinyl from sticking together and to absorb any residual moisture.
13. Create rectangular shape. Starting at one side, fold one-sixth of liner in on itself twice. Do the same on the opposite side (see drawings 12.1 & 12.2).
14. Once you have created two opposing folded sides, simply fold one over the other like closing a book (see drawings 13.1 & 13.2).
15. Fold the two long ends to the middle (see drawing 14).
16. Fold one over the other like closing a book and finally compact the liner (see drawing 15).
17. Store the liner and accessories in a dry, temperature controlled, between 32 degrees Fahrenheit (0 degrees Celsius) and 104 degrees Fahrenheit (40 degrees Celsius), storage location.
18. The original packing can be used for storage.

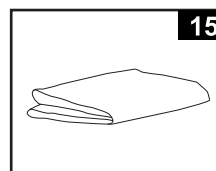
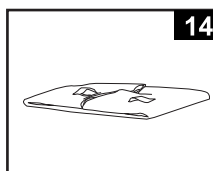
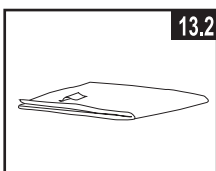
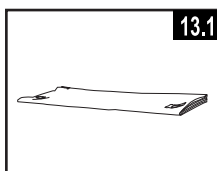
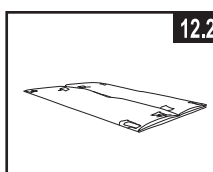
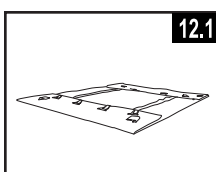
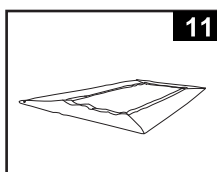

WINTER PREPARATIONS

Winterizing your Above Ground Pool

After usage, you can easily empty and store away your pool in a safe place. You must drain, disassemble and properly store the pool when the temperature drops below 41 degrees Fahrenheit (5 degrees Celsius) to prevent ice damage to the pool and related components. Ice damage can result in sudden liner failure or pool collapse. Also see the section "How To Drain Your Pool".

Should temperatures in your area not drop below 41 degrees Fahrenheit (5 degrees Celsius), and you choose to leave your pool out, prepare it as follows:

1. Clean the pool water thoroughly. If the type is an Easy Set Pool or an Oval Frame Pool, make sure that the top ring is properly inflated.
2. Remove the skimmer (if applicable) or any accessories attached to the threaded strainer connector. Replace strainer grid if necessary. Be sure all accessories parts are clean and completely dry before storage.
3. Plug the Inlet and Outlet fitting from the inside of the pool with the plug provided (sizes 16' and below). Close the Inlet and Outlet Plunger Valve (sizes 17' and above).
4. Remove the ladder (if applicable) and store in a safe place. Be sure the ladder is completely dry before storage.
5. Remove the hoses that connect the pump and filter to the pool.
6. Add the appropriate chemicals for the winter period. Consult your local pool dealer as to which chemicals you should use and how to use them. This can vary greatly by region.
7. Cover pool with Intex Pool Cover. **IMPORTANT NOTE: INTEX POOL COVER IS NOT A SAFETY COVER.**
8. Clean and drain the pump, filter housing and hoses. Remove and discard the old filter cartridge. Keep a spare cartridge for the next season.
9. Bring pump and filter parts indoors and store in a safe and dry area, preferably between 32 degrees Fahrenheit (0 degrees Celsius) and 104 degrees Fahrenheit (40 degrees Celsius).

GENERAL AQUATIC SAFETY

Water recreation is both fun and therapeutic. However, it involves inherent risks of injury and death. To reduce your risk of injury, read and follow all product, package and package insert warnings and instructions. Remember, however, that product warnings, instructions and safety guidelines cover some common risks of water recreation, but do not cover all risks and or dangers.

For additional safeguards, also familiarize yourself with the following general guidelines as well as guidelines provided by nationally recognized Safety Organizations:

- Demand constant supervision. A competent adult should be appointed as a "lifeguard" or water watcher, especially when children are in and around the pool.
- Learn to swim.
- Take the time to learn CPR and first aid.
- Instruct anyone who is supervising pool users about potential pool hazards and about the use of protective devices such as locked doors, barriers, etc.
- Instruct all pool users, including children what to do in case of an emergency.
- Always use common sense and good judgement when enjoying any water activity.
- Supervise, supervise, supervise.

LIMITED WARRANTY

Your Intex Pool has been manufactured using the highest quality materials and workmanship. All Intex products have been inspected and found free of defects prior to leaving the factory. This Limited Warranty applies to the Intex Pool only.

This limited warranty is in addition to, and not a substitute for, your legal rights and remedies. To the extent that this warranty is inconsistent with any of your legal rights, they take priority. For example, consumer laws across the European Union provide statutory warranty rights in addition to the coverage you receive from this limited warranty: for information on EU-wide consumer laws, please visit the European Consumer Center website at http://ec.europa.eu/consumers/ecc/contact_en/htm.

The provisions of this Limited Warranty apply only to the original purchaser and are not transferable. This Limited Warranty is valid for the period noted below from the date of the initial retail purchase. Keep your original sales receipt with this document, as proof of purchase will be required and must accompany warranty claims or the Limited Warranty will be invalid.

Ultra XTR™ Pool Liner and Frame Warranty – 2 Years

Prism Frame™ Pool Liner and Frame Warranty – 1 Year

If you find a manufacturing defect in the Intex Pool during the warranty period, please contact the appropriate Intex Service Center listed in the separate “Authorized Service Centers” sheet. If the item is returned as directed by the Intex Service Center, the Service Center will inspect the item and determine the validity of the claim. If the item is covered by the provisions of the warranty, the item will be repaired or replaced, with the same or comparable item (at Intex’s choice) at no charge to you.

Other than this warranty, and other legal rights in your country, no further warranties are implied. To the extent possibly in your country, in no event shall Intex be liable to you or any third party for direct or consequential damages arising out of the use of your Intex Pool, or Intex or its agents’ and employees’ actions (including the manufacture of the product). If your country does not allow the exclusion or limitation of incidental or consequential damages, this limitation or exclusion does not apply to you.

You should note that this limited warranty does not apply in the following circumstances:

- If the Intex Pool is subject to negligence, abnormal use or application, accident, improper operation, improper maintenance or storage.
- If the Intex Pool is subject to damage by circumstances beyond Intex’s control, including but not limited to, punctures, tears, abrasions, ordinary wear and tear and damage caused by exposure to fire, flood, freezing, rain, or other external environmental forces;
- To parts and components not sold by Intex; and/or
- To unauthorized alterations, repairs or disassembly to the Intex Pool by anyone other than Intex Service Center personnel.

The costs associated with the loss of pool water, chemicals or water damages are not covered by this warranty. Injury or damage to any property or person is not covered by this warranty.

Read the owner’s manual carefully and follow all instructions regarding proper operation and maintenance of your Intex Pool. Always inspect your product prior to use. This limited warranty will be void if use instructions are not followed.